

SAMET

IT Lavastoviglie / Manuale d'uso

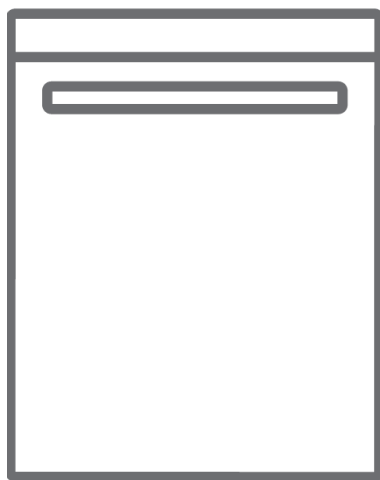





SAMLVS

Grazie per aver scelto questo prodotto.

Questo manuale dell'utente contiene importanti informazioni sulla sicurezza e le istruzioni per assistervi nell'uso e nella manutenzione del dispositivo.

Si prega di leggere attentamente questo manuale dell'utente prima di utilizzare l'apparecchio e conservare questo libro per riferimenti futuri.

Icona	Tipo	Significato
	PERICOLO	Rischio di lesioni gravi o morte
	RISCHIO DI FOLGORAZIONE ELETTRICA	Rischi da tensione pericolosa
	INCENDIO	Avvertenza; rischio di incendio / materiali infiammabili
	ATTENZIONE	Rischio di lesioni o danni materiali
	IMPORTANTE/NOTA	Informazioni sul corretto funzionamento del sistema

SOMMARIO

1 ISTRUZIONI DI SICUREZZA	4
1.1 Avvertenze di sicurezza generali	4
1.2 Avvertenze per l'installazione	5
1.3 Durante l'utilizzo	7
2 INSTALLAZIONE	12
2.1 Collocazione dell'apparecchio	12
2.2 Collegamento all'acqua	12
2.3 Tubo di alimentazione dell'acqua	12
2.4 Tubo di scarico	13
2.5 Collegamento elettrico.....	13
3 SPECIFICHE TECNICHE	14
3.1 Aspetto generale.....	14
3.2 Specifiche tecniche.....	14
4 PRIMA DI USARE L'APPARECCHIO	15
4.1 Preparare la lavastoviglie per il primo utilizzo	15
4.2 Utilizzo del sale (SE DISPONIBILE).....	15
4.3 Riempire il sale (SE DISPONIBILE).....	15
4.4 Striscia di prova.....	16
4.5 Tabella della durezza dell'acqua.....	16
4.6 Sistema di addolcimento dell'acqua	16
4.7 Impostazione	16
4.8 Uso di detergente	17
4.9 Riempire il detergente	17
4.10 Usare detersivi combinati.....	17
4.11 Uso del brillantante	17
4.12 Riempimento del brillantante e impostazioni	17
5 CARICAMENTO DELLA LAVASTOVIGLIE	19
5.1 Raccomandazioni	19
5.2 Indų sudėjimas į krepšius	21
6 TABELLA DEI PROGRAMMI	22
7 PANNELLO DI CONTROLLO	23
8 PULIZIA E MANUTENZIONE	26
8.1 Filtri	26
8.2 Bracci spruzzatori	26
8.3 Pompa di scarico.....	27
9 RISOLUZIONE DEI PROBLEM	28

1 ISTRUZIONI DI SICUREZZA

1.1 Avvertenze di sicurezza generali

- Leggere attentamente queste istruzioni prima di utilizzare l'apparecchio e conservare questo manuale per riferimenti futuri.

 Prima dell'installazione controllare la confezione dell'apparecchio e, dopo che la confezione è stata rimossa, la superficie esterna dell'apparecchio. Non utilizzare l'apparecchio se appare danneggiato o se la confezione è stata aperta.

- I materiali di imballaggio proteggono l'apparecchio da eventuali danni che potrebbero verificarsi durante il trasporto. I materiali di imballaggio rispettano l'ambiente in quanto sono riciclabili. L'uso di materiale riciclato riduce il consumo di materie prime e diminuisce la produzione di rifiuti.

 Questo apparecchio può essere utilizzato solo da adulti istruiti sull'uso sicuro dell'apparecchio e in grado di comprendere i rischi connessi. I bambini non devono giocare con l'apparecchio.

Non permettere ai bambini di sedersi, arrampicarsi sull'apparecchio o entrare all'interno.

La pulizia e la manutenzione dell'apparecchio devono essere eseguite da adulti.

 Rimuovere l'imballaggio e tenerlo fuori dalla portata dei bambini.

 Tenere i bambini lontano da detersivi e brillantanti.

 Dopo il lavaggio, potrebbero essere presenti dei residui nell'apparecchio. Tenere i bambini lontani dall'apparecchio quando è aperto.

Il produttore non si assume alcuna responsabilità per le conseguenze di eventuali errori causati da fattori sui quali non ha controllo. Inoltre il produttore non assicura la validità e correttezza delle informazioni fornite se al software e all'apparecchiatura citati in questo manuale sono state apportate modifiche da parte di terze persone.

Nell'impegno di migliorare costantemente la qualità dei propri prodotti, il produttore si riserva la facoltà di variare in qualsiasi momento le informazioni del presente manuale.

Nel caso il significato di una o più informazioni di questo manuale non fosse comprensibile, l'utente deve contattare il rivenditore o il produttore per i chiarimenti necessari prima di effettuare qualsiasi operazione.

1.2 Avvertenze per l'installazione



- Scegliere un luogo adatto e sicuro per installare l'apparecchio.
- Utilizzare con l'apparecchio esclusivamente pezzi di ricambio originali.

 Prima dell'installazione, scollegare l'apparecchio dalla corrente elettrica e dall'acqua.

 L'apparecchio deve essere installato solo da personale qualificato. L'installazione da parte di soggetti diversi da una persona qualificata autorizzata può invalidare la garanzia.

 Verificare che il sistema di interruttori di sicurezza all'interno della abitazione sia collegato in conformità con le norme di sicurezza.



 Tutti i collegamenti elettrici devono corrispondere ai valori riportati sulla targhetta.

  Assicurarsi che l'apparecchio non venga collocato sul cavo di alimentazione elettrica.



 Non utilizzare mai una prolunga o una presa multipla (es. ciabatta).

 La presa di corrente elettrica deve essere sempre accessibile anche dopo che l'apparecchio è stato installato.

- Dopo l'installazione, far funzionare per la prima volta l'apparecchio privo di carico (vuoto e senza stoviglie, posate o altro).

  Durante il posizionamento dell'apparecchio, quest'ultimo non deve essere collegato alla rete elettrica e alla presa dell'acqua.

 Utilizzare sempre la spina della corrente elettrica in dotazione all'apparecchio.

  Se il cavo elettrico è danneggiato, deve essere sostituito solo da un elettricista qualificato.

 Dietro la lavastoviglie non devono trovarsi spine elettriche che potrebbero essere schiacciate qualora

la nicchia non fosse sufficientemente profonda (rischio di surriscaldamento e di incendio)

 La lavastoviglie non può essere installata sotto un piano cottura. Le alte temperature del piano cottura potrebbero danneggiare la lavastoviglie. Per lo stesso motivo la lavastoviglie non può essere installata nemmeno accanto ad altri apparecchi che irradiano calore diversi dai normali elettrodomestici da cucina (p.es. stufe, caminetti e simili).

1.3 Durante l'utilizzo

- Questo apparecchio è stato realizzato solo per uso domestico in ambienti interni. Non usarlo per altri scopi. Utilizzi differenti o l'uso commerciale invalideranno la garanzia.

 Non salire, sedersi o posizionare carichi sullo sportello aperto della lavastoviglie.

 Utilizzare solo detersivi e brillantanti prodotti specificamente per lavastoviglie. La nostra azienda non è responsabile per eventuali danni che possono verificarsi a causa di un uso improprio o trasporto non corretti.

 Prestare attenzione durante il trasporto del prodotto poiché è pesante. È necessario valutare il numero di persone e le attrezzature necessarie. Indossare sempre guanti protettivi.

 Utilizzare questo prodotto solo per lavare stoviglie, posate e altri oggetti analoghi specificatamente adatti per il lavaggio in lavastoviglie.

 Non bere acqua dall'apparecchio.

 A causa del pericolo di esplosione, non collocare agenti chimici dissolubili nella sezione di lavaggio dell'apparecchio.



- Controllare la resistenza al calore degli oggetti in plastica prima di lavarli nell'apparecchio.

 Mettere nell'apparecchio solo gli articoli adatti per il lavaggio tramite lavastoviglie e fare attenzione a non riempire eccessivamente i cestelli.

 Non aprire lo sportello mentre l'apparecchio è in funzione, l'acqua calda potrebbe fuoriuscire. I dispositivi di sicurezza assicurano che l'apparecchio si arresti se lo sportello viene aperto.

 Lo sportello dell'apparecchio non deve essere lasciato aperto. Potrebbe causare incidenti.

 Collocare i coltelli e altri oggetti appuntiti nel cestello delle posate con la lama o punta rivolta verso il basso.

  Per i modelli con sistema di apertura automatica dello sportello, quando è attiva l'opzione Risparmio Energetico, lo sportello si aprirà alla fine di un programma. Per evitare danni alla lavastoviglie, non tentare di chiudere lo sportello per un minuto dopo la sua apertura. Per un'asciugatura efficace, tenere lo sportello aperto per 30 minuti dopo il termine di ogni programma. Non stare davanti allo sportello dopo l'emissione del segnale di apertura automatica.

 In caso di malfunzionamento, la riparazione deve essere eseguita esclusivamente da un servizio di assistenza tecnica autorizzato, diversamente la garanzia sarà annullata.

 Prima di eseguire lavori di riparazione, l'apparecchio deve essere scollegato dalla rete elettrica afferrando la spina (non il cavo) e tirandola per staccarla dalla presa elettrica. Chiudere il rubinetto dell'acqua.

 Non versare solventi nella vasca di lavaggio: pericolo di esplosione.

 Non inalare i detersivi in polvere! Non ingerire i detersivi! Possono provocare lesioni gravi nel naso, nella bocca e in gola. Qualora fosse stato inalato o ingerito del detersivo, recarsi immediatamente dal medico. Attenersi alle indicazioni fornite dal produttore del detergente.

 Le stoviglie calde sono maggiormente sensibili agli urti. Lasciarle quindi raffreddare all'interno della lavastoviglie, dopo averla spenta, finché non si possono toccare senza problemi.

 Non versare il detersivo (nemmeno quello liquido) nel contenitore per il brillantante; il detersivo danneggerebbe infatti il contenitore.

 Non versare detersivo di nessun tipo nel contenitore per il sale, perché danneggerebbe l'addolcitore.

 Utilizzare solo sale di rigenerazione specifico per lavastoviglie, possibilmente a grana grossa. Altri

tipi di sale possono contenere delle particelle non idrosolubili che comprometterebbero il funzionamento dell'addolcitore.



Il funzionamento a bassa tensione causerà un calo dei livelli delle prestazioni.



Per evitare folgorazioni, non scollegare l'apparecchio con le mani bagnate.

RICICLAGGIO

- Alcuni componenti dell'apparecchio e dell'imballaggio sono costituiti da materiali riciclabili.
- Le materie plastiche sono contrassegnate con le abbreviazioni internazionali: (>PE<, >PP<, etc.)
- Le parti in cartone sono costituite da carta riciclata. Possono essere messi in contenitori di carta da riciclare per il riciclaggio.
- I materiali non idonei per i rifiuti domestici devono essere smaltiti presso i centri di riciclaggio.
- Per ottenere informazioni sullo smaltimento di materiali differenti contattare un centro di riciclaggio competente.

IMBALLAGGIO E AMBIENTE

I materiali di imballaggio proteggono l'apparecchio da eventuali danni che potrebbero verificarsi durante il trasporto. I materiali di imballaggio rispettano l'ambiente in quanto sono riciclabili. L'uso di materiale riciclato riduce il consumo di materie prime e riduce la produzione di rifiuti.

Informazione agli utilizzatori ai sensi dell'art. 26 del Decreto Legislativo 14 marzo 2014, n. 49 "Attuazione della Direttiva 2012/19/UE sui rifiuti di apparecchiature elettriche ed elettroniche (RAEE)

Il simbolo del cassonetto barrato riportato sull'apparecchiatura indica che il prodotto, alla fine della sua vita utile, deve essere raccolto separatamente dagli altri rifiuti per permetterne un adeguato trattamento e riciclo. L'utente finale dovrà conferire l'apparecchiatura giunta a fine vita agli idonei centri di raccolta differenziata dei rifiuti elettrici ed elettronici, oppure riconsegnarla al rivenditore secondo le seguenti modalità:

- per apparecchiature di piccolissime dimensioni, ovvero con almeno un lato esterno non superiore a 25 cm, è prevista la consegna gratuita senza obbligo di acquisto presso i negozi con una superficie di vendita delle apparecchiature elettriche ed elettroniche superiore ai 400 mq.

Per negozi con dimensioni inferiori, tale modalità è facoltativa;

- per apparecchiature con dimensioni superiori a 25 cm, è prevista la consegna in tutti i punti di vendita in modalità "1 contro 1", ovvero la consegna al rivenditore potrà avvenire solo all'atto dell'acquisto di un nuovo prodotto equivalente, in ragione di uno a uno.

L'adeguata raccolta differenziata per l'avvio successivo dell'apparecchiatura dismessa al riciclaggio, al trattamento o allo smaltimento ambientalmente compatibile contribuisce ad evitare possibili effetti sull'ambiente e sulla salute e favorisce il riciclo/reimpiego dei materiali di cui è composta l'apparecchiatura.

Lo smaltimento abusivo del prodotto da parte dell'utente comporta l'applicazione delle sanzioni di cui al D. Lgs. n. 152/2006 e D. Lgs. 49/2014.



2 INSTALLAZIONE

2.1 Collocazione dell'apparecchio

Quando si posiziona l'apparecchio, collocarlo in un'area nella quale i piatti possano essere facilmente caricati e scaricati. Non collocare l'apparecchio in un'area in cui la temperatura ambiente scende al di sotto di 0 °C.

Leggere tutte le avvertenze che si trovano sulla confezione prima di rimuoverla e posizionare l'apparecchio.

Posizionare l'apparecchio vicino a un rubinetto e a uno scarico dell'acqua. Tenere presente che, una volta che l'apparecchio è in posizione, le connessioni non devono essere modificate.

Non sollevare l'apparecchio afferrandolo per lo sportello o per il pannello.

Lasciare una distanza adeguata attorno all'apparecchio per consentire facilità di movimento durante la pulizia.

 Assicurarsi che i tubi di ingresso e uscita dell'acqua non siano schiacciati o bloccati e che durante il posizionamento l'apparecchio non sia collocato sul cavo elettrico.

Regolare i piedini in modo che l'apparecchio sia in piano, equilibrato e stabile. L'apparecchio deve essere collocato su un terreno piano altrimenti sarà instabile e lo sportello dell'apparecchio non si chiuderà correttamente.

Se necessaria l'installazione sotto un piano di lavoro, il montaggio / smontaggio deve essere eseguito da personale qualificato.

L'apparecchio non deve essere installato adiacente a strutture che possano impedire la completa apertura dello sportello della lavastoviglie.

 Si prega di installare il pannello decorativo come indicato sulla scheda di montaggio. In caso contrario, la porta potrebbe non aprirsi correttamente e potrebbero verificarsi problemi di perdita di vapore.

2.2 Collegamento all'acqua

Si consiglia di installare un filtro sull'alimentazione dell'acqua in ingresso al fine di evitare danni all'apparecchio a causa di contaminazione (sabbia, ruggine, ecc.) da tubature interne. Questo aiuterà inoltre a prevenire l'ingiallimento e la formazione di depositi dopo il lavaggio.

2.3 Tubo di alimentazione dell'acqua





 **PERICOLO:** utilizzare il nuovo tubo di alimentazione dell'acqua fornito con l'apparecchio, non utilizzare il tubo di un vecchio apparecchio.

 **PERICOLO:** far scorrere l'acqua attraverso il nuovo tubo prima di collegarlo.

 **PERICOLO:** collegare il tubo direttamente al rubinetto di ingresso dell'acqua. La pressione fornita dal rubinetto deve essere compresa tra 0,03 MPa e massimo 1 MPa. Se la pressione supera 1 MPa, è necessario installare una valvola limitatrice di pressione tra il rubinetto e il tubo di ingresso.

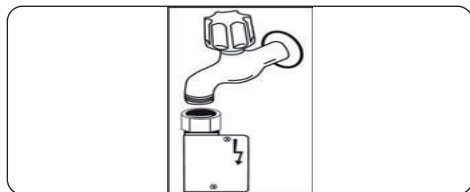
 **PERICOLO:** dopo aver effettuato i collegamenti, aprire completamente il rubinetto e verificare l'eventuale presenza di perdite d'acqua. Per sicurezza, chiudere sempre il rubinetto di ingresso dell'acqua al termine del programma di lavaggio.



 Un erogatore Acquastop è disponibile con alcuni modelli. Non danneggiarlo o lasciarlo piegare o attorcigliare.

2.4 Tubo di scarico

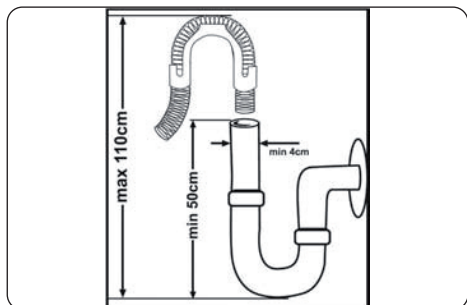

Collegare il tubo di scarico dell'acqua direttamente al foro di scarico dell'acqua o al raccordo di uscita del lavandino. Questo collegamento deve essere sopra al livello del pavimento da un minimo 50 cm a un massimo 110 cm di altezza.





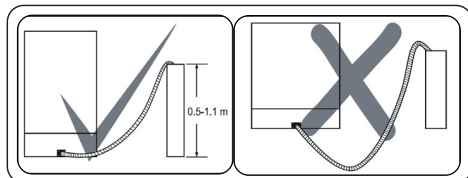

IMPORTANTE: le stoviglie e le posate e altri elementi lavabili in lavastoviglie non si lavano correttamente se viene utilizzato un tubo di scarico più lungo di 4 m.



2.5 Collegamento elettrico

 **PERICOLO:** l'apparecchio è impostato per funzionare a 220-240 V. I valori di tensione e frequenza indicati sulla targhetta devono coincidere con quelli della rete elettrica nella vostra casa.

  Il connettore di alimentazione dell'apparecchio, dotato di messa a terra, deve essere collegato a una presa, anch'essa dotata di messa a terra, che fornisce tensione e corrente adeguate.

  In assenza di installazione con messa a terra, un elettricista qualificato deve eseguire un impianto di messa a terra. In caso di utilizzo di installazioni prive di messa a terra il produttore non può essere ritenuto responsabile per eventuali perdite, danni o lesioni derivanti dall'utilizzo dell'apparecchio senza un collegamento a terra, come richiesto dalle normative locali.

 Il valore della corrente dell'interruttore di sicurezza all'interno dell'abitazione deve essere 10-16 A.

3 SPECIFICHE TECNICHE

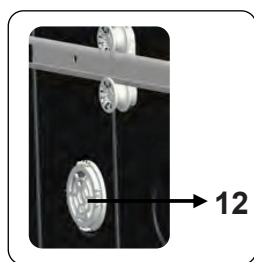
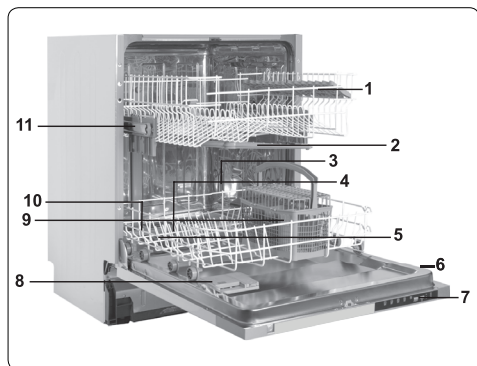

3.1 Aspetto generale

1. Cestello superiore con alette mobili
2. Braccio irroratore superiore
3. Cestello inferiore
4. Braccio irroratore inferiore
5. Filtri
6. Etichetta matricola
7. Pannello di controllo
8. Contenitore per detersivo e brillantante
9. Cestello posate
10. Contenitore per il sale
11. Aggancio corsia del cestello superiore
12. **Unità Mini Active Drying:** Questo sistema offre migliori prestazioni di asciugatura per i piatti.

3.2 Specifiche tecniche

Capacità	13 coperti
Dimensioni (mm)	
Altezza	820-870 (mm)
Larghezza	598 (mm)
Profondità	570 (mm)
Peso netto	33,5 kg
Tensione (V)/ frequenza operativa (Hz)	220-240 / 50Hz
Corrente totale (A)	10 (A)
Potenza totale (W)	1900 (W)
Pressione alimenta- zione acqua (Mpa)	Massima: 1 Minimima: 0,03

4 PRIMA DI USARE L'APPARECCHIO

4.1 Preparare la lavastoviglie per il primo utilizzo

- Assicurati che le specifiche relative a elettricità e alimentazione dell'acqua corrispondano ai valori indicati nelle istruzioni di installazione della macchina.
- Rimuovi tutti i materiali dell'imballaggio all'interno della macchina.
- Imposta il livello dell'addolcitore dell'acqua.
- Riempi lo scompartimento per il brillantante.

4.2 Utilizzo del sale (SE DISPONIBILE)

Per buone prestazioni di lavaggio, la lavastoviglie richiede acqua dolce, vale a dire meno calcarea. Altrimenti, residui di calce bianca rimarranno sui piatti e sulle parti interne dell'apparecchio. Questo ha effetti negativi sulle capacità di lavaggio, asciugatura e lucidatura della macchina. Quando l'acqua scorre nel sistema del brillantante, gli ioni che producono la durezza vengono rimossi dall'acqua e l'acqua raggiunge la dolcezza richiesta per i migliori risultati di lavaggio. A seconda del livello di durezza dell'acqua in entrata, questi ioni si accumulano rapidamente nel sistema di addolcimento. L'addolcitore deve essere rinnovato per far sì che esso effettui le stesse prestazioni anche per il lavaggio seguente. Per questo scopo, viene usato sale per lavastoviglie.

La macchina può essere usata con uno speciale sale per lavastoviglie che addolcisce l'acqua. Non usare sale a grana piccola o in polvere che possono essere facilmente soluti. Usare un altro tipo di sale può danneggiare la macchina.

4.3 Riempire il sale (SE DISPONIBILE)

Per aggiungere il sale addolcitore, apri il coperchio dello scompartimento del sale ruotandolo in senso antiorario. **(1)** **(2)** Al primo utilizzo, riempi lo scompartimento con 1 kg di sale e acqua **(3)** finché non è quasi traboccante. Se disponibile, usare un imbuto in dotazione **(4)** facilita il riempimento. Colloca il tappo e avvitalo. Dopo ogni 20-30 cicli, aggiungi del sale alla macchina fino a riempirla (ca. 1 kg).

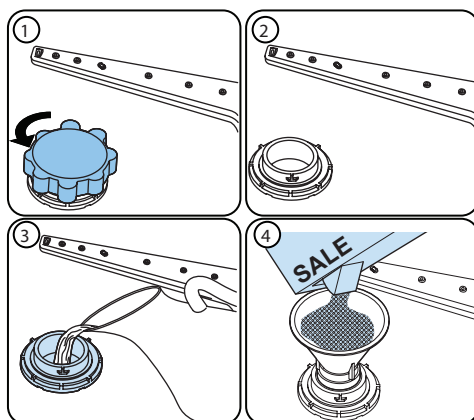





Aggiungi acqua al sale solo al primo uso dello scompartimento del sale.

Usare sale prodotto specificamente per le lavastoviglie.

Quando avvii la lavastoviglie, lo scompartimento del sale viene riempito d'acqua, quindi inserisci il sale addolcitore prima di avviare la macchina.

Se il sale addolcitore è traboccato e non avvii immediatamente la macchina, avvia un breve programma di lavaggio per proteggere la macchina dalla corrosione.

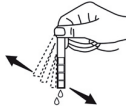
4.4 Striscia di prova

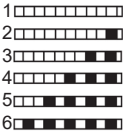
Fai scorrere l'acqua attraverso la striscia di prova (1 min).	Tieni la striscia in acqua (1 sec).	Scuoti la striscia.	Attendi (1 min.)	Imposta il livello di durezza della tua macchina.
				

NOTA: Il livello è impostato su 3 per impostazione predefinita. Se l'acqua è acqua di pozzo oppure ha un livello di durezza superiore a 90 dF, ti consigliamo di usare dispositivi di filtraggio e raffinazione.

4.5 Tabella della durezza dell'acqua

Livello	Tedesco dH	Francese dF	Inglese britannico dE	Indicatore
1	0-5	0-9	0-6	L1 è visibile sullo schermo.
2	6-11	10-20	7-14	L2 è visibile sullo schermo.
3	12-17	21-30	15-21	L3 è visibile sullo schermo.
4	18-22	31-40	22-28	L4 è visibile sullo schermo.
5	23-34	41-60	29-42	L5 è visibile sullo schermo.
6	35-50	61-90	43-63	L6 è visibile sullo schermo.

4.6 Sistema di addolcimento dell'acqua

La lavastoviglie è dotata di un addolcitore dell'acqua che riduce la durezza dell'acqua della rete idrica. Per scoprire il livello di durezza dell'acqua della tua rete, contatta la società dell'acqua oppure usa la striscia di prova (se disponibile).

4.7 Impostazioni

- Apri lo sportello della macchina.
- Accendi la macchina e premi il pulsante Programma non appena la macchina si è accesa.
- Tieni premuto il pulsante del programma finché "SA" non scompare.
- La macchina mostrerà l'ultima impostazione
- Imposta il livello premendo il pulsante programma.
- Spegni la macchina per salvare le impostazioni.

4.8 Uso di detergente

Usa soltanto detergenti progettati specificamente per lavastoviglie domestiche. Conservare i detergenti in luoghi freschi, asciutti, al di fuori della portata dei bambini.

Aggiungi il detergente adatto al programma selezionato per assicurare le prestazioni migliori. La quantità di detergente necessario dipende dal ciclo, dalla quantità del carico e dal livello di sporcizia dei piatti. Non riempire lo scompartimento di più detergente di quanto sia richiesto; in caso contrario, vedrai strisce biancastre o strati bluastri sul vetro o sulle stoviglie e potrebbe verificarsi corrosione. Un uso continuo di troppo detergente può provocare danni alla macchina.

Usare poco detergente può provocare scarsi livelli di pulizia e puoi vedere delle strisce biancastre in caso di acqua dura.

Vedi le istruzioni del produttore del detergente per ulteriori informazioni.

4.9 Riempire il detergente

Premi la serratura per aprire l'erogatore e versare il detergente all'interno.

Chiudi il coperchio e spingilo finché non si blocca. L'erogatore dovrebbe essere riempito prima di avviare ogni programma. Se i piatti sono estremamente sporchi, inserisci un detergente aggiuntivo nella camera del detergente pre-lavaggio.

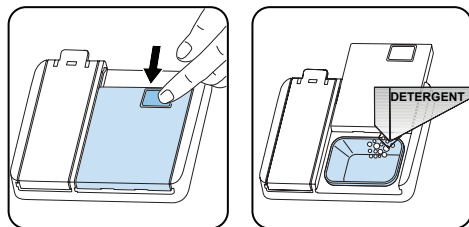

4.10 Usare detergenti combinati

Questi prodotti dovrebbero essere usati seguendo le istruzioni del fabbricante. Non inserire detergenti combinati nella sezione inferiore o nel cestello delle posate. I detergenti combinati non contengono solo detergente ma anche brillantante, sostanze

che sostituiscono il sale e componenti aggiuntivi a seconda della combinazione.

Consigliamo di non usare detergenti combinati in programmi brevi. Usa detergenti in polvere con tali programmi.

Se riscontri dei problemi nell'uso di detergenti combinati, contatta il produttore del detergente.

Quando finisci di usare i detergenti combinati, assicurati che le impostazioni relative a durezza dell'acqua e brillantante siano impostate su livelli corretti.

4.11 Uso del brillantante

Il brillantante ti aiuta ad asciugare i piatti senza strisce o macchie. Il brillantante è necessario per utensili senza macchie e bicchieri trasparenti. Il brillantante viene rilasciato automaticamente durante la fase di risciacquo a caldo. Se le impostazioni di dosaggio del brillantante sono troppo basse, restano macchie biancastre sulle stoviglie e le stoviglie non risultano asciutte e pulite.

Se le impostazioni del dosaggio del brillantante sono troppo alte, potrai vedere degli strati bluastri sui bicchieri e sulle stoviglie.

4.12 Riempimento del brillantante e impostazioni

Per riempire lo scompartimento del brillantante, apri il tappo dello scompartimento del brillantante. Riempi lo scompartimento con il livello del brillantante impostato su MAX e poi chiudi il tappo. Fa' attenzione a non riempire troppo lo scompartimento del brillantante e ripulisci eventuali riversamenti all'esterno.

Per cambiare il livello di supporto al risciacquo, seguire i passaggi seguenti prima di accendere la macchina:

- Apri lo sportello della macchina.
- Accendi la macchina e premi il pulsante Programma non appena la macchina si è accesa.
- Tieni premuto il pulsante del programma finché "rA" non scompare. L'impostazione del brillantante segue l'impostazione della

durezza dell'acqua.

- La macchina mostrerà l'ultima impostazione
- Cambie il livello premendo il pulsante programma.
- Spegni la macchina per salvare le impostazioni.

L'impostazione di fabbrica è "4".

Se i piatti non si asciugano correttamente o sono presenti macchie, aumentare il livello.

Se sui piatti si formano macchie blu, ridurre il livello.

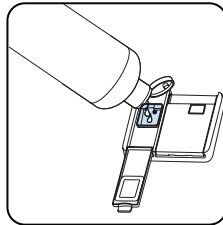
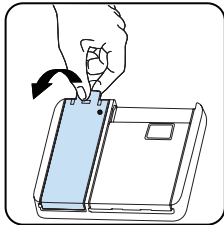

Livello	Dose sbiancante	Indicatore
1	Supporto per il risciacquo non erogato	r1 è visibile sullo schermo.
2	1 dose è erogata	r2 è visibile sullo schermo.
3	2 dosi sono erogate	r3 è visibile sullo schermo.
4	3 dosi sono erogate	r4 è visibile sullo schermo.
5	4 dosi sono erogate	r5 è visibile sullo schermo.

5 CARICAMENTO DELLA LAVASTOVIGLIE

Per i migliori risultati, seguire le linee guida caricate.

Caricando la lavastoviglie domestica fino alla capacità indicata dal produttore si contribuirà a risparmiare acqua ed energia.

Il pre-risciacquo manuale delle stoviglie determina un consumo di energia e acqua maggiore e non è raccomandato. Tazze, bicchieri, calici, piattini, ciotole, ecc. possono essere posizionati nel cestello superiore. Non appoggiare gli uni agli altri i bicchieri alti, altrimenti non potranno rimanere stabili e potrebbero subire danni. Quando si posizionano bicchieri a stelo lungo e calici, appoggiarli al bordo del cestello o della griglia, non ad altri elementi.

Posizionare tutti i contenitori, come coppette, bicchieri e barattoli, con l'apertura rivolta verso il basso, in caso contrario potrebbero raccogliere acqua al loro interno.

Se nell'apparecchio è presente un cestello per le posate, si raccomanda di usare la griglia per le posate per ottenere risultati migliori.

Posizionare tutti gli elementi di grandi dimensioni (pentole, padelle, coperchi, piatti, ciotole, ecc.) e molto sporchi nella griglia inferiore.

Piatti e posate non devono essere posizionati gli uni sopra gli altri.



AVVERTENZA: Fare attenzione a non ostruire la rotazione dei bracci spruzzatori.



AVVERTENZA: Fare attenzione dopo aver caricato i piatti a non impedire l'apertura del dispenser del detersivo.

5.1 Raccomandazioni

Rimuovere i residui grossi sui piatti prima di collocarli nella macchina. Avviare la macchina a pieno carico.



Non sovraccaricare i cassetti né collocare i piatti nel cestello sbagliato.



AVVERTENZA: Per evitare possibili lesioni, posizionare coltelli con punta affilata e manici lunghi con le punte affilate rivolte verso il basso oppure orizzontalmente sui cestelli.

Cestello superiore

Alette ripiegabili

Le alette del cestello superiore possono assumere due posizioni: aperta (**a**) e chiusa (**b**). Le alette possono essere usate per collocarvi le tazze da lavare. In alternativa, è possibile sistemare lateralmente sulle alette forchette, coltelli e cucchiai particolarmente lunghi.

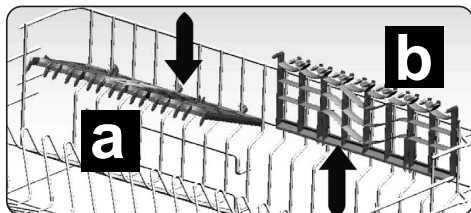

Cestello superiore

Regolazione dell'altezza

Sbloccare i fermi posti alle estremità delle guide facendoli ruotare come illustrato in figura. Estrarre quindi il cestello tirandolo verso di sé. Modificare la posizione delle rotelle, quindi reinserire il cestello nelle guide, avendo cura di richiudere i fermi alle estremità. Quando il cestello superiore si trova nella posizione più alta, è possibile collocare nel cestello inferiore le stoviglie più grandi, ad esempio i tegami.

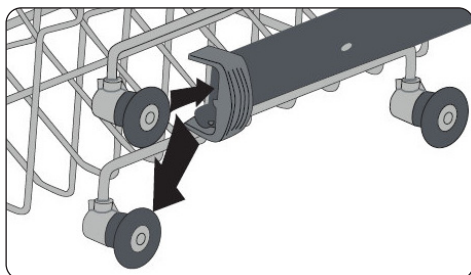
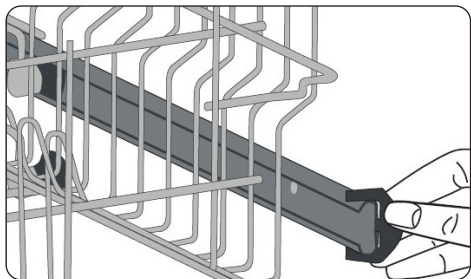

5.2 Modalità alternative di caricamento

Cestello inferiore

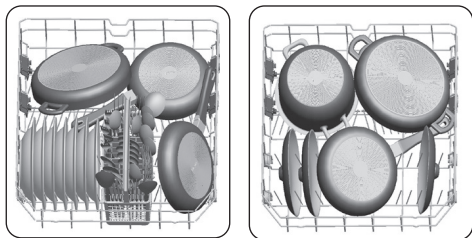

Cestello superiore

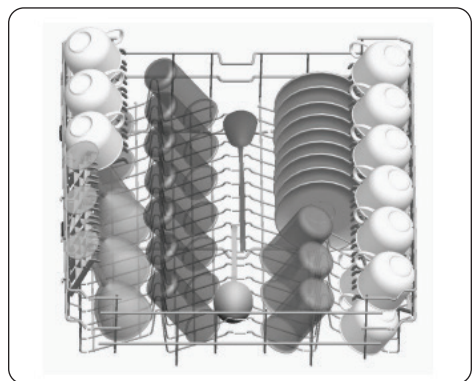

Esempi di caricamento errato

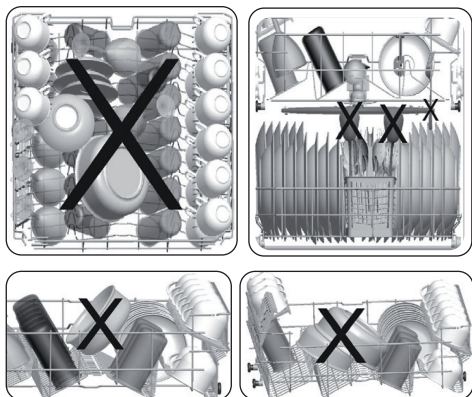

5.3 Materiali non idonei al lavaggio in lavastoviglie

- Cenere di sigaretta, residui di cera, prodotti lucidanti, vernici, sostanze chimiche, materiali in lega di ferro.

- Forchette, cucchiaini e coltelli con manici in legno, osso, avorio o madreperla; articoli incollati; articoli sporchi di sostanze abrasive, acide o alcaline.
- Plastiche sensibili alle alte temperature, contenitori in rame o in metallo stagnato.
- Oggetti in alluminio o argento.
- Alcuni bicchieri delicati, porcellane ornamentali stampate, alcuni articoli in cristallo, posate incollate, bicchieri in cristallo al piombo, taglieri, articoli in fibre sintetiche.
- Oggetti con proprietà assorbenti quali spugne o tappetini da cucina.



IMPORTANTE: si raccomanda di acquistare articoli da cucina lavabili in lavastoviglie.

Informazioni importanti per i laboratori di test

Per ottenere le informazioni dettagliate necessarie all'esecuzione dei test in base alle normative EN e per ricevere una copia in formato elettronico del manuale, si prega di inviare il riferimento del modello e il numero di serie al seguente indirizzo: dishwasher@standardtest.info

6. TABELLA DEL PROGRAMMA

	P1	P2	P3	P4	P5
Nome programma:	Eco	Lavaggio intensivo 65° C	Super 50'	Rapido 30'	Prelavaggio
Tipo di sporco:	Programma standard per piatti con sporco normale da utilizzo quotidiano con ridotto consumo di energia e acqua.	Adatto per stoviglie molto sporche	Adatto per piatti utilizzati quotidianamente con sporco normale, con un programma più rapido.	Per piatti poco sporchi e lavaggio veloce.	Adatto per sciacquare piatti che si prevede di lavare in un secondo momento
Livello dello sporco:	Medio	Pesante	Medio	Leggero	Leggero
"Quantità di detersivo: A: 25 cm ³ B: 15 cm ³ "	A	A	A	A	-
Durata programma (h:min):	03:25	01:57	00:50	00:30	00:15
Consumo elettrico (kWh/ciclo):	0,937	1,700	1,100	0,740	0,020
Consumo acqua (litri/ciclo):	12,0	17,2	12,0	12,4	4,5

- La durata del programma può cambiare in base alla quantità di piatti, alla temperatura dell'acqua, alla temperatura ambiente e alle funzioni aggiuntive selezionate.
- I valori indicati per programmi diversi dal programma eco sono soltanto indicativi.
- Se il modello presenta un sensore di turbidimetria, il programma auto sostituisce il programma intensivo.
- Il programma eco è adeguato per il lavaggio di stoviglie normalmente sporche: per questo uso è il programma più efficiente in termini di consumo di acqua ed energia combinato, ed è utilizzato per valutare la conformità alla legislazione UE in materia di ecodesign.
- Il lavaggio di stoviglie in una lavastoviglie domestica solitamente consuma meno energia e acqua nella fase di uso rispetto al lavaggio manuale quando la lavastoviglie viene usata seguendo le istruzioni del produttore.
- Utilizzare il detersivo in polvere soltanto per programmi brevi.
- I programmi brevi non comprendono la fase di asciugatura.
- Per facilitare l'asciugatura, consigliamo di aprire leggermente lo sportello una volta terminato il ciclo.
- Leggendo il codice QR sull'etichetta energetica è possibile consultare il database del prodotto, indicante le informazioni relative al modello.

 **NOTA:** In base ai regolamenti 1016/2010 e 1059/2010, i valori del consumo energetico del programma eco possono differire. Questa tabella è conforme ai regolamenti 2019/2022 e 2017/2022.

7 IL PANNELLO DI CONTROLLO

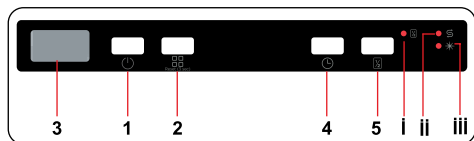

1. Pulsante accensione/spegnimento
2. Pulsante di selezione del programma
3. Display
4. Pulsante di ritardo
5. Pulsante metà carico
- i. Led metà carico
- ii. Indicatore sale
- iii. Indicatore brillantante

1. Pulsante di accensione/spegnimento

Accendere l'apparecchio premendo il pulsante di accensione/spegnimento. Quando l'apparecchio è acceso, "--" appare sul display (3).

2. Pulsante di selezione del programma

Selezionare un programma adatto per i propri piatti premendo il pulsante di selezione del programma. Il programma si avvierà automaticamente quando lo sportello verrà chiuso.

3. Display

Il display mostra alternativamente il numero e il tempo totale del programma selezionato e il tempo totale durante il funzionamento.

4. Pulsante di ritardo

Premere il pulsante ritardo per ritardare l'avvio del programma selezionato da 1 ora a 19 ore. Premere il pulsante una volta, ritarderà l'avvio di 1 ora, e continuando a premere aumenterà il tempo di ritardo. Premere il pulsante di ritardo per modificare o annullare il tempo per l'avvio ritardato. Spegnendo l'apparecchio mentre il timer ritardo è attivo, il tempo di ritardo viene cancellato.

5. Pulsante metà carico

Premere il pulsante metà carico per ridurre la durata del programma selezionato, e quindi diminuire il consumo energetico e di acqua. Con l'opzione metà carico selezionata, il led metà carico (ii) si illumina.

 **NOTA:** Se si decide di non avviare il programma selezionato, consultare le sezioni "Cambiare un programma" e "Cancellare un programma".

 **NOTA:** Quando non è presente una quantità sufficiente di sale, l'indicatore di avvertenza assenza sale (ii) si illuminerà per indicare che è necessario riempire lo scomparto per il sale.

 **NOTA:** Quando non è presente una quantità sufficiente di brillantante, l'indicatore di avvertenza assenza brillantante (iii) si illuminerà per indicare che è necessario riempire lo scomparto per il brillantante.

Modifica di un programma

Seguire le fasi seguenti se si desidera modificare il programma durante il funzionamento.

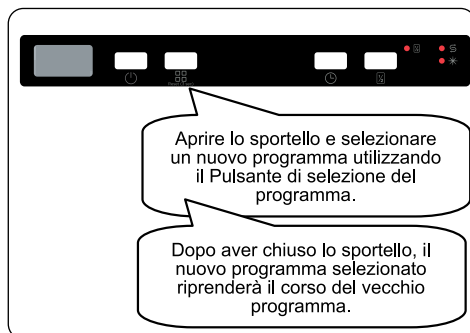

 **NOTA:** Aprire leggermente lo sportello inizialmente per evitare fuoriuscite di acqua se si desidera arrestare un programma prima che sia completato

Annullamento di un programma

Seguire le fasi seguenti se si desidera annullare un programma durante il funzionamento.

Spegnimento dell'apparecchio

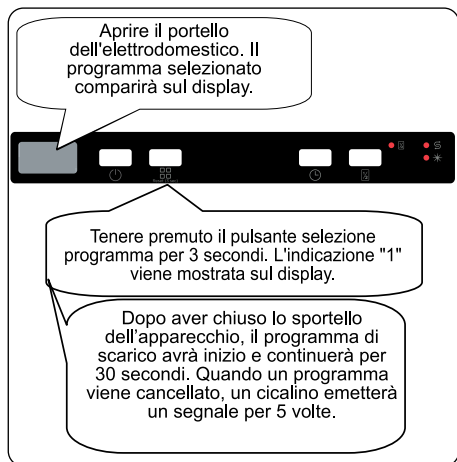

NOTA: Non aprire lo sportello prima della fine del programma.

NOTA: Se durante il funzionamento di un programma lo sportello dell'apparecchio è aperto o salta la corrente di alimentazione, il programma continuerà quando viene chiuso lo sportello o quando ritorna la corrente.

NOTA: Se l'alimentazione viene interrotta o lo sportello dell'apparecchio viene aperto durante il processo di asciugatura, il programma si arresterà. L'apparecchio è ora pronto per la selezione di un nuovo programma.

NOTA: Il cicalino suona 5 volte ciascuno a intervalli di 5 minuti (in 0, 5, 10 e 15 minuti) in totale 4 volte diverse alla fine del programma.

Controllo del cicalino

Per modificare il livello sonoro del cicalino, seguire i passaggi seguenti:

1. Aprire lo sportello e premere

contemporaneamente i pulsanti programma (2) e ritardo (4) per 3 secondi.

2. Quando l'impostazione acustica viene riconosciuta, il cicalino emette un suono prolungato e sull'apparecchio viene visualizzato l'ultimo livello impostato, da "S0" a "S3".

3. Per diminuire il livello acustico, premere il pulsante programma (2). Per aumentare il livello acustico, premere il pulsante ritardo (4).

4. Per salvare il livello acustico selezionato, spegnere l'apparecchio.

Il livello "S0" indica che tutti i suoni sono disattivati. L'impostazione di fabbrica è "S3".

Modalità risparmio energetico

Per attivare o disattivare la modalità di risparmio energetico, seguire i passaggi illustrati di seguito:

1. Aprire lo sportello e premere i pulsanti ritardo (4) e metà carico (5) contemporaneamente per 3 secondi.

2. Dopo 3 secondi, sull'apparecchio verrà visualizzata l'ultima impostazione, "IL1" o "ILO".

3. Con la modalità risparmio energetico attivata, verrà visualizzato "IL1". In questa modalità, le luci interne si spengono 4 minuti dopo l'apertura dello sportello e l'apparecchio si spegne dopo 15 minuti in caso di assenza di attività, per risparmiare energia.

4. Con la modalità risparmio energetico disattivata, verrà visualizzato "ILO". Con la modalità risparmio energetico disattivata, le luci interne rimarranno accese fino a quando lo sportello rimarrà aperto e l'apparecchio rimarrà sempre acceso, se non verrà spento dall'utilizzatore.

5. Spegnere l'apparecchio per salvare l'impostazione.

Nelle impostazioni di fabbrica, la modalità risparmio energetico è attiva.

Infoled 2.1 (in base al modello)

Indicatore LED	Stato dell'apparecchio
Rosso, continuo	Un programma è in corso nell'apparecchio.
Rosso, lampeggiante	Un programma è stato cancellato.
Rosso, lampeggiante rapidamente	L'apparecchio ha un problema. Fare riferimento alla sezione “Avvisi automatici di guasto e cosa fare” .
Verde, continuo	Un programma è finito.

8 PULIZIA E MANUTENZIONE

Pulire la propria lavastoviglie è importante per assicurare la durata utile della macchina. Assicurarsi che l'impostazione di addolcimento acqua (se disponibile) sia effettuata correttamente e che sia utilizzata la quantità di detersivo corretta, per impedire l'accumulo di calcare. Riempire lo scomparto del sale quando la luce del sensore del sale si accende.

Nel corso del tempo, all'interno della lavastoviglie potrebbero accumularsi olio e calcare. Se si verifica ciò:

- Riempire lo scompartimento del detersivo senza scaricare i piatti. Selezionare un programma eseguito ad alta temperatura e mettere in funzione la lavastoviglie vuota. Se ciò non consente una sufficiente pulizia della lavastoviglie, usare un prodotto per la pulizia realizzato specificamente per le lavastoviglie.
- Per prolungare la durata della lavastoviglie, pulirla regolarmente, a cadenza mensile.
- Strofinare regolarmente le guarnizioni dello sportello usando un panno umido per rimuovere ogni residuo accumulato o corpo estraneo.

8.1 Filtri

Pulire i filtri e irrorare i bracci spruzzatori almeno una volta alla settimana. Se sui filtri fini e grossi rimangono residui di alimenti oppure corpi estranei, rimuoverli e pulirli a fondo con dell'acqua.

- a)** Micro filtro **b)** Filtro grosso
c) Filtro in metallo

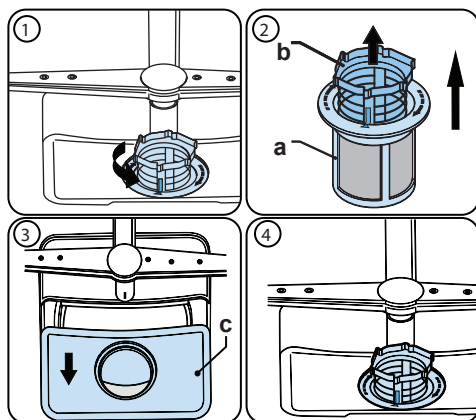

Per rimuovere e pulire la combinazione del filtro, ruotarlo in senso antiorario e rimuovere sollevandolo verso l'alto **(1)**. Estrarre il filtro grosso dal micro filtro **(2)**. Quindi estrarre e rimuovere il filtro in metallo **(3)**. Sciacquare il filtro con molta acqua fino a che non è privo di residui. Riasssemblare i filtri. Sostituire l'inserto del filtro e ruotarlo in senso orario **(4)**.

- Non usare mai la lavastoviglie senza filtro.
- Un montaggio non corretto del filtro riduce l'efficacia del lavaggio.
- Filtri puliti sono necessari per il funzionamento corretto della macchina.

8.2 Bracci spruzzatori

Accertarsi che i fori di irrorazione non siano ostruiti e che sui bracci spruzzatori non siano presenti residui di alimenti oppure corpi estranei. Se sono ostruiti, rimuovere i bracci spruzzatori e pulirli con acqua. Per rimuovere il braccio spruzzatore superiore rimuovere il dado che lo tiene in posizione ruotandolo in senso orario ed estraendolo verso il basso. Accertarsi che il dado siano ben serrato quando si rimonta il braccio spruzzatore superiore.

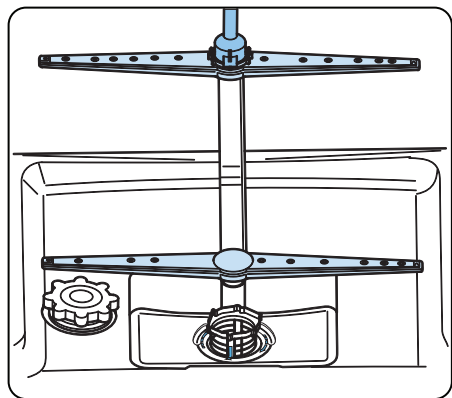

8.3 Pompa di scarico

Residui di cibo di grandi dimensioni oppure corpi estranei non catturati dai filtri potrebbero bloccare la pompa acqua residua. L'acqua di risciacquo si troverà quindi al di sopra del filtro.

⚠ Avvertenza Rischio di tagli!

Durante la pulizia della pompa acqua residua, assicurarsi di non ferirsi con pezzi di vetro rotti o accessori appuntiti.

In tal caso:

1. In primo luogo, scollegare sempre l'apparecchio dall'alimentazione.
2. Estrarre i cestelli.
3. Rimuovere i filtri.
4. Rimuovere l'acqua, usare una spugna se necessario.
5. Controllare la zona e rimuovere eventuali corpi estranei.
6. Installare i filtri.
7. Reinserrire i cestelli.

9 RISOLUZIONE DEI PROBLEM

GUASTO	POSSIBILE CAUSA	SOLUZIONE
Il programma non si avvia.	La lavastoviglie non è collegata alla alimentazione elettrica.	Collegare la lavastoviglie all'alimentazione elettrica.
	La lavastoviglie non è accesa.	Accendere la lavastoviglie premendo il tasto On/Off.
	Interruttore di sicurezza dell'appartamento non armato.	Verificare l'interruttore di sicurezza dell'appartamento e, se necessario, armarlo.
	Il rubinetto di immissione dell'acqua è chiuso.	Aprire il rubinetto di immissione dell'acqua.
	Lo sportello della lavastoviglie è aperto.	Chiudere lo sportello della lavastoviglie.
	Il tubo di alimentazione dell'acqua o i filtri della macchina sono ostruiti.	Controllare il tubo di alimentazione dell'acqua e i filtri della macchina e accertarsi che non siano ostruiti..
L'acqua rimane all'interno della macchina.	Il tubo di scarico dell'acqua o i filtri della macchina sono ostruiti.	Controllare che il tubo di scarico e i filtri non siano ostruiti, nel caso pulirli.
	I filtri sono ostruiti.	Pulire i filtri.
	Il programma non è ancora finito.	Attendere fino al termine del programma.
L'apparecchio si arresta durante il lavaggio.	Mancanza di alimentazione elettrica.	Verificare l'alimentazione elettrica.
	Problema di immissione dell'acqua.	Controllare il rubinetto dell'acqua.
Durante l'operazione di lavaggio si sentono rumori di stoviglie all'interno.	Il braccio irroratore urta le stoviglie nel cestello inferiore.	Spostare o rimuovere le stoviglie che impediscono al braccio irroratore di girare correttamente senza urti.
I residui parziali di cibo rimangono sui piatti.	Piatti collocati in modo errato e/o acqua degli irroratori che non raggiunge i piatti interessati.	Non sovraccaricare i cestelli.
	Piatti che si appoggiano l'uno con l'altro.	Disporre i piatti come indicato nella sezione che descrive il caricamento della lavastoviglie.
	Non è stato usato abbastanza detersivo.	Utilizzare la corretta quantità di detersivo, come indicato nella tabella programmi.
	È stato selezionato un programma di lavaggio sbagliato.	Selezionare il programma più appropriato utilizzando le informazioni della tabella programmi.
	Bracci irroratori ostruiti di residui di cibo.	Pulire i fori dei bracci irroratori con oggetti sottili e appuntiti.
	I filtri o la pompa di scarico dell'acqua sono ostruiti o il filtro non è stato montato correttamente.	Controllare che il tubo di scarico e i filtri siano montati correttamente.

GUASTO	POSSIBILE CAUSA	SOLUZIONE
Sulle stoviglie rimangono macchie biancastre.	Non è stato usato abbastanza detersivo.	Utilizzare la quantità corretta di detersivo, come indicato nella tabella dei programmi.
	Dosaggio brillantante e/o addolcitore dell'acqua impostato troppo basso.	Aumentare il livello del brillantante e/o dell'addolcitore.
	Alto livello di durezza dell'acqua	Aumentare il livello dell'addolcitore e aggiungere sale.
	Tappo del vano del sale non chiuso correttamente.	Controllare che il tappo del vano del sale sia chiuso correttamente.
I piatti non si asciugano	Non è stata selezionata l'opzione di asciugatura.	Selezionare un programma con un'opzione di asciugatura.
	Dosaggio del brillantante impostato troppo basso.	Aumentare l'impostazione di dosaggio del brillantante.
Sulle posate e pentole si formano macchie di ruggine.	La qualità delle posate e pentole in acciaio inossidabile è insufficiente.	Utilizzare solo set a prova di lavastoviglie.
	Alto livello di sale nell'acqua di lavaggio.	Regolare il livello di durezza dell'acqua usando la tabella della durezza dell'acqua.
	Tappo del vano del sale non chiuso correttamente.	Controllare che il tappo del vano del sale sia chiuso correttamente.
	Si è versato troppo sale nella lavastoviglie durante il riempimento dello scomparto per il sale.	Per evitare fuoriuscite, utilizzare un imbuto mentre si riempie di sale lo scomparto.
Il detersivo rimane nello scomparto del detersivo.	Il detersivo è stato aggiunto quando il compartimento del detersivo era bagnato.	Prima di usare il compartimento del detersivo assicurarsi che sia asciutto.

AVVISI AUTOMATICI DI GUASTO E COSA FARE

CODICE DI GUASTO	POSSIBILE GUASTO	COSA FARE
FF	Guasto sistema idrico in ingresso	Assicurarsi che il rubinetto di immissione dell'acqua sia aperto e che l'acqua scorra.
		Separare il flessibile di ingresso dal rubinetto e pulire il filtro del flessibile.
		Se il guasto persiste, contattare l'assistenza.
F5	Guasto sistema pressione	Contattare l'assistenza.
F3	Ingresso continuo di acqua	Chiudere il rubinetto e contattare l'assistenza.
F2	Impossibile scaricare l'acqua	Il flessibile di scarico dell'acqua e i filtri potrebbero essere ostruiti.
		Annullare il programma.
		Se il guasto persiste, contattare l'assistenza.
F8	Errore riscaldatore	Contattare l'assistenza.
F1	Traboccamento	Disconnettere l'apparecchio e chiudere il rubinetto.
		Contattare l'assistenza.
F7	Surriscaldamento	Contattare l'assistenza.
F9	Errore posizione divisore	Contattare l'assistenza.
F6	Sensore riscaldatore guasto.	Contattare l'assistenza.
HI	Guasto alta tensione	Contattare l'assistenza.
LO	Guasto bassa tensione	Contattare l'assistenza.

Le procedure di riparazione e installazione devono essere svolte sempre da un Rappresentante di assistenza autorizzato per evitare possibili rischi. Il produttore non sarà ritenuto responsabile per danni derivanti da procedure svolte da persone non autorizzate. Le riparazioni possono essere svolte solo da tecnici. Se un componente deve essere sostituito, assicurarsi che siano usate solo parti di ricambio originali.

Riparazioni improprie o uso di parti di ricambio non originali possono causare notevoli danni e mettere a rischio l'utilizzatore.

I contatti del proprio servizio assistenza sono disponibili sul retro di questo documento. Parti di ricambio originali e adeguate in base alla funzione, in base all'ordine Ecodesign corrispondente, possono essere richieste al Servizio clienti per un periodo di almeno 10 anni a partire dalla data in cui il proprio apparecchio è stato immesso sul mercato nell'Area Economica Europea.

REPAIRER_CONTACT_DETAIL :
<https://www.givesit.it/cerca-assistenza>

FORNITORE_SITO WEB:
www.givesit.it/download

